

REROSA-HYDRAULIKA, s.r.o.

Typ/Type Tlakový spínač IPN

Popis

Tlakové spínače IPN mají pístkovou konstrukci a jsou vybaveny mikrospínači, jejichž kontakty umožňují jak spínací, tak rozpínací funkci. Při dosažení nastaveného tlaku je pohybem pístku aktivován mikrospínač. Nastavení požadovaného spínacího (či rozpínacího tlaku) dosáhneme pomocí regulačního šroubu s rukojetí.

Rozměry:

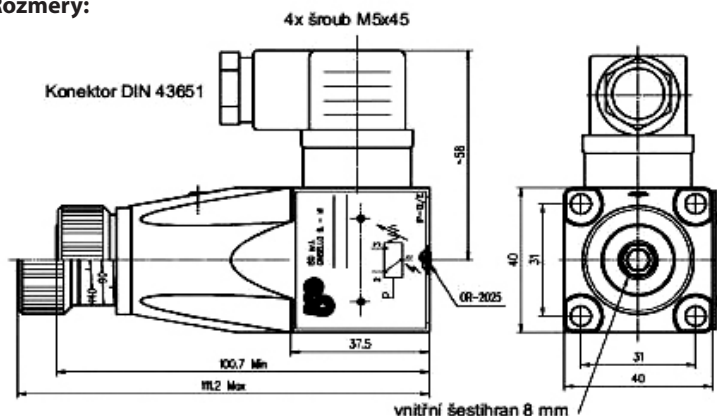

Symboly:

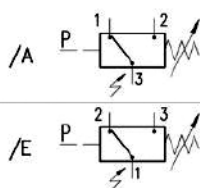

Kontakty:

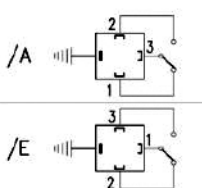

Připojovací obrazec:

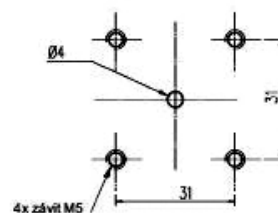

Typ	Tlakový rozsah (bar)	Max. tlak (bar)
IPN-035	6-35	350
IPN-080	10-80	350
IPN-160	12-160	350
IPN-250	15-250	650
IPN-350	30-350	650
IPN-630	50-630	650

	125 AC	250 AC	30 DC	150 DC
Max. napětí	7 AMp.	5 AMp.	5 AMp.	0,2 AMp.
Max. počet sepnutí	120 cyklů/min			
Ochrana	IP-65			

REROSA-HYDRAULIKA, s.r.o.

Typ/Type
Adaptéry

BFU - 14

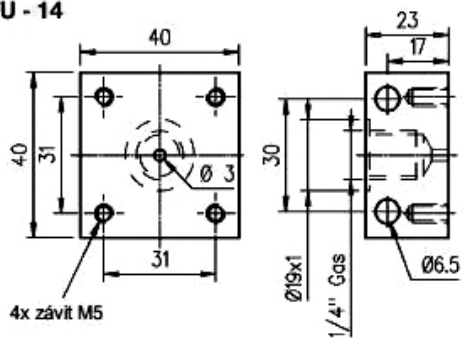

SBM - 03

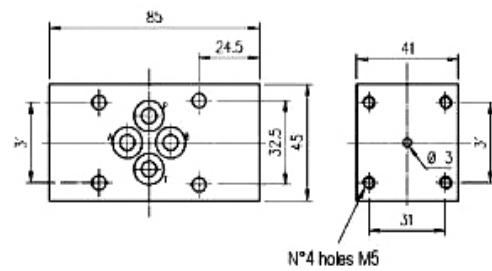

SBM - 05

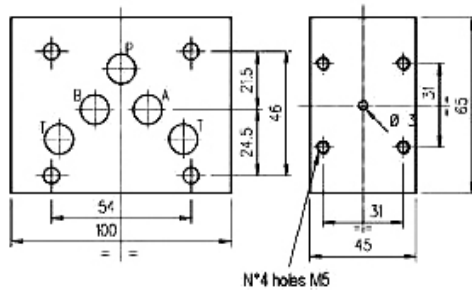

BFM - ** (1/4", 3/8", 1/2")

